



T3 / T3R PROGRAMMABLE THERMOSTAT

- EN Quick Start User Guide**
NL Gebruikershandleiding
FR Mode d'emploi
DE Schnellstart-Anleitung
IT Guida utente
ES Guía de usuario
PT Guia do utilizador

p2 = CZ HR HU PL RO SK

Online Guides

Online instructies / Instructions en ligne / Online Anleitung / Guide online / Instrucciones Online / Instruções Online

<http://hwlhome.co/eu-T3>

1 Screen and button overview

Screen and button overview /
 Overzicht van schermen en knoppen /
 Aperçu de l'écran et des boutons /
 Bildschirm- und Schaltflächenübersicht /
 Panoramica sullo schermo e sui pulsanti /
 Resumen de pantalla y botones /
 Resumo do ecrã e dos botões

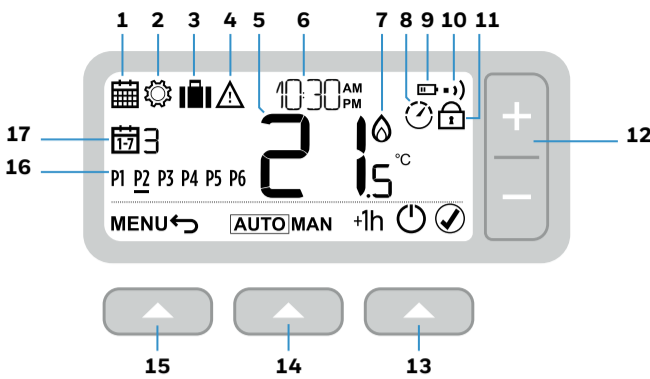

- 1 Programming Menu**
 Programmeermenu
 Menu de programmation
 Programmiermenü
 Menu di programmazione
 Menú de programación
 Menu de programação
- 2 Settings Menu**
 Instellingen Menu
 Menu Paramètres
 Einstellungs-menü
 Menu Impostazioni
 Menú de configuración
 Menu de configuração
- 3 Holiday Menu**
 Vakantie menu
 Menu de vacances
 Urlaubsmenü
 Menu vacanze
 Menú de vacaciones
 Menu de férias

- 4 Alert**
 Alarm / Alerte / Alarm /
 Allarme / Alerta / Alerta
- 5 Room Temperature**
 Kamertemperatuur /
 Température ambiante /
 Raumtemperatur /
 Temperatura ambiente /
 Temperatura ambiente /
 Temperatura ambiente
- 6 Current time**
 Huidige tijd / Heure actuelle /
 Aktuelle Uhrzeit / Ora attuale /
 Hora actual / Hora atual
- 7 Heat demand**
 Warmtevraag / Demande de chaleur /
 Wärmebedarf / Richiesta di calore /
 Demanda de calor / Demanda de calor
- 8 Optimisation**
 Optimalisatie / Optimisation /
 Optimisierung / Ottimizzazione /
 Optimización / Otimização
- 9 Low battery**
 Lage batterij / Batterie faible /
 Niedriger Batteriestatus /
 Batteria scarica /
 Bateria baja / Bateria fraca
- 10 Wireless signal (T3R only)**
 Draadloos signaal (alleen T3R) /
 Signal sans fil (T3R uniquement) /
 Funk-Signal (nur T3R) /
 Segnale wireless (solo T3R) /
 Señal inalámbrica (solo T3R) /
 Sinal sem fio (apenas T3R)
- 11 Keypad Lock**
 Toetsblokkering /
 Verrouillage du clavier / Tastensperre /
 Blocco tastiera / Bloqueo de teclado /
 Bloqueo de teclado /
 Bloqueio do teclado
- 12 Temperature adjust**
 Temperatuur aanpassen /
 Ajuster Température /
 Temperatur einstellen /
 Regolazione della temperatura /
 Ajuste de temperatura /
 Ajuste da temperatura
- 13 Right button**
 Rechterknop / Bouton droit /
 Rechte Taste / Pulsante destro /
 Botón derecho / Botão direito
- 14 Middle button**
 Mittelste knop / Bouton central /
 Mittlere Taste / Pulsante centrale /
 Botón central / Botão central
- 15 Left button**
 Linkerknop / Bouton gauche /
 Linke Taste / Pulsante di sinistra /
 Botón izquierdo / Botão esquerdo
- 16 Schedule period**
 Programma periode /
 Période de programmation /
 Zeitplan-Programmierung /
 Periodo di programmazione /
 Periodo de programación /
 Periodo de programação
- 17 Day**
 Dag / Jour / Tag /
 Giorno / Dia / Dia

2 Default Schedule

Standaard schema / Programmation par défaut /
 Standardzeitplan / Programa predefinito /
 Programa predeterminado / Programa padrão

	P1	P2	P3	P4	P5	P6
Mo-Fr	06:30 21°C	08:00 16°C	12:00 21°C	14:00 16°C	18:00 21°C	22:30 16°C
Sa-Su	6:30 21°C	9:00 18°C	12:00 21°C	14:00 18°C	18:00 21°C	23:00 16°C

Adjusting the Schedule

Het programma aanpassen / Modifier la programmation /
 Anpassen des Zeitplans / Regolazione del programma /
 Ajuste de la programación / Ajuste da programação

1 Press MENU
 Druk op MENU
 Appuyez sur MENU
 Drücken Sie auf MENÜ
 Premere MENU
 Presione MENU
 Pressione MENU

2 Select PROG then confirm
 Selecteer PROG en bevestig
 Sélectionnez PROG puis confirmez
 Wählen Sie PROG und bestätigen Sie
 Seleziona PROG quindi conferma
 Seleccione PROG y confirme
 Seleccione PROG e confirme

3 Select day then confirm
 Selecteer een dag en bevestig
 Sélectionnez le jour puis confirmez
 Wählen Sie den Tag und bestätigen Sie
 Seleziona il giorno quindi conferma
 Seleccione el día y confirme
 Seleccione o dia e confirme

4 Select period then confirm
 Selecteer periode en bevestig
 Sélectionnez la période puis confirmez
 Wählen Sie den Zeitraum und bestätigen Sie
 Seleziona il periodo quindi conferma
 Seleccione un periodo y confirme
 Seleccione um periodo e confirme

5 Adjust time then confirm
 Pas de tijd aan en bevestig
 Ajuster l'heure puis confirmez
 Passen Sie die Zeit an und bestätigen Sie
 Imposta l'orario quindi conferma
 Ajuste el horario y confirme
 Ajuste o horário e confirme

6 Adjust temperature then confirm
 Pas de température aan en bevestig
 Ajuster la température puis confirmez
 Temperatur einstellen und bestätigen
 Regola la temperatura quindi conferma
 Ajuste la temperatura y confirme
 Ajuste a temperatura e confirme

Copy Day

Dag kopiëren / Copier un jour / Tag kopieren / Copia il giorno / Copiar día / Copiar dia

1 Select day then COPY
 Selecteer een dag en dan COPY
 Sélectionnez le jour puis COPIE
 Wählen Sie den Tag und dann COPY
 Seleziona il giorno, quindi COPIA
 Seleccione el día y luego COPIAR
 Seleccione o dia e, em seguida, COPY

2 Select "TO" day then confirm
 Selecteer "TO" dag en bevestig vervolgens
 Sélectionnez "SUR" jour puis confirmez
 Wählen Sie "TO" Tag und bestätigen Sie dann
 Selezionare il giorno di destinazione, quindi confermare
 Seleccione el día al que copiar y luego confirme
 Seleccione o dia para copiar e confirme

Delete period
 Wis periode / Supprimer la période / Zeitraum löschen / Elimina periodo /
 Eliminar período / Excluir período

1 Select period
 Selecteer periode
 Sélectionnez une période
 Wählen Sie den Zeitraum aus
 Seleziona periodo
 Selecionar período
 Seleccione o período

2 Hold Left button for 3sec
 Houd de linkerknop 3 seconden lang ingedrukt
 Maintenez le bouton gauche pendant 3sec
 Halten Sie die linke Taste 3 Sekunden lang gedrückt
 Tenere premuto il tasto sinistro per 3 secondi
 Mantenga presionado el botón izquierdo durante 3 segundos
 Pressione e segure o botão esquerdo por 3 segundos

3 Device Modes

Toestel Modus / Mode de fonctionnement / Betriebsarten des Geräts /
 Modalità dispositivo / Modos de funcionamiento / Modos de operação

"AUTO"

Programmed schedule is followed
 Geprogrammeerd schema wordt gevolgd
 L'horaire programmé est suivi
 Programmierter Zeitplan wird umgesetzt
 Il programma impostato verrà seguito
 Se sigue el horario programado
 O horário agendado é seguido

"MAN"

Only set temperature is followed
 Alleen de ingestelde temperatuur wordt gevolgd
 Seule la température réglée est suivie
 Nur die eingestellte Temperatur wird umgesetzt
 Viene seguida solo la temperatura impostata
 Solo se sigue la temperatura seleccionada
 Somente a temperatura selecionada é seguida

"OFF"

Heating is OFF
 Verwarming is UIT / Le chauffage est désactivé / Heizung ist ausgeschaltet /
 Il riscaldamento è spento / La calefacción está apagada / O aquecimento está desligado

4 Temperature Override

Temperatuur overschrijven / Dérogation / Temperaturüberschreibung / Controllo
 manuale temporaneo / Anulación del programa / Cancelamento do programa

"AUTO"

Temporary override until next programmed period
 Tijdelijke aanpassing tot aanvang volgende periode
 Dérogation temporaire jusqu'à la prochaine période programmée
 Temporäre Übersteuerung bis zum nächsten programmierten Zeitraum
 Override temporaneo fino al prossimo periodo programmato
 Anulación temporal hasta el próximo periodo programado
 Substituição temporária até ao próximo período agendado

"MAN"

Permanent override until manually changed
 Permanente aanpassing tot handmatig gewijzigd
 Dérogation permanente jusqu'à modification manuelle
 Permanente Übersteuerung bis zur manuellen Änderung
 Override permanente fino a quando verrà modificato manualmente
 Anulación permanente hasta cambio manual
 Cancelamento permanente até à mudança manual

"+1h"

Press for one hour override
 Druk om 1 uur te overbruggen
 Appuyez pour une heure de priorité
 Drücken Sie für eine Stunde
 Temperaturüberschreibung
 Premere per un override di un'ora
 Presione para anular el programa durante una hora
 Pressione para cancelar o programa por uma hora

5 Holiday Mode

Vakantiemodus / Mode vacances / Urlaubsmodus / Modalità
 vacanza / Modo vacaciones / Modo de férias

1 Press MENU, Select AWAY then confirm
 Druk op MENU, Selecteer AWAY en bevestig
 Appuyez sur MENU, Sélectionnez AWAY puis confirmez
 Drücken Sie auf MENU, Wählen Sie AWAY und bestätigen Sie
 Premere MENU, Seleziona AWAY quindi conferma
 Presione MENU, Seleccione AWAY y confirme
 Pressione MENU, Seleccione AWAY e confirme

2 Adjust days then confirm
 Pas de dagen aan en bevestig
 Ajuster les jours puis confirmez
 Passen Sie die tage an und bestätigen Sie
 Regola i giorni quindi conferma
 Ajustar dias luego confirmar
 Ajustar dias e confirmar

Cancel

Press MENU, then confirm
 Druk op MENU en bevestig
 Appuyez sur MENU, puis confirmez
 Drücken Sie auf MENU, dann bestätigen
 Premere MENU, quindi conferma
 Presione MENU, luego confirme
 Pressione MENU e confirme

6 Date and Time

Datum en tijd / Date et l'heure / Datum und Uhrzeit /
 Data e ora / Fecha y hora / Data e hora

1 Press MENU
 Druk op MENU
 Appuyez sur MENU
 Drücken Sie auf MENÜ
 Selezionare MENU
 Presione MENU
 Pressione MENU

2 Select SETTINGS then confirm
 Selecteer INSTELLINGEN en bevestig
 Sélectionnez PARAMÈTRES puis confirmez
 Wählen Sie EINSTELLUNGEN, danach bestätigen
 Seleziona IMPOSTAZIONI quindi confermare
 Seleccione CONFIGURACIÓN y confirme
 Seleccione CONFIGURAÇÃO e confirme

3 Set MONTH (1-12) then confirm
 Stel MAAND in (1-12) bevestig dan
 MONAT (1-12) einstellen, danach bestätigen
 Régler le MOIS (1-12) puis confirmez
 Impostare il MESE (1-12) quindi confermare
 Seleccione MES (1-12) luego confirmar
 Seleccione MES (1-12) e confirme

6 Repeat steps to set DAY, HOUR and MINUTE
 Herhaal de stappen om DAG, UUR en MINUUT in te stellen
 Répétez les étapes pour régler JOUR, HEURE et MINUTE
 Wiederholen Sie die Schritte zum Einstellen von TAG, STUNDE und MINUTE
 Ripeti i passi per configurare GIORNO, ORA e MINUTI
 Repita los pasos para configurar DIA, HORA y MINUTO
 Repita os passos para definir DIA, HORA e MINUTO

4 Set YEAR then confirm
 Stel JAAR in en bevestig vervolgens
 Régler YEAR puis confirmez
 JAHRE einstellen, danach bestätigen
 Imposta anno, quindi confermare
 Ajuste AÑO y confirme
 Ajuste ANO e confirme

7 Keypad Lock

Toetsblokkering / Verrouillage du clavier / Tastensperre /
 Blocco tastiera / Bloqueo de teclado / Bloqueo do teclado

Lock

1 Press MENU, Select LOCK then confirm
 Druk op MENU, Selecteer LOCK en bevestig
 Appuyez sur MENU, Sélectionnez LOCK puis confirmez
 Drücken Sie auf MENU, Wählen Sie LOCK und bestätigen Sie
 Premere MENU, Seleziona LOCK quindi conferma
 Presione MENU, Seleccione LOCK y confirme
 Pressione MENU, Seleccione LOCK e confirme

Unlock

2 Press MENU, Select UNLOCK then confirm
 Druk op MENU, Selecteer UNLOCK en bevestig
 Appuyez sur MENU, Sélectionnez UNLOCK puis confirmez
 Drücken Sie auf MENU, Wählen Sie UNLOCK und bestätigen Sie
 Premere MENU, Seleziona UNLOCK quindi conferma
 Presione MENU, Seleccione UNLOCK y confirme
 Pressione MENU, Seleccione UNLOCK e confirme

8 Troubleshooting

Probleemoplossen / Dépannage / Fehlerbehebung /
 Risoluzione dei problemi / Resolución de problemas /
 Resolução de problemas

- 10% battery power**
 10% batterijvermogen / 10% de la puissance de la batterie /
 10% Batterieleistung / 10% di carica della batteria / 10% de batería /
 10% de batería
- Battery critical low**
 Batterij bijna leeg / Batterie critique faible /
 Batteriestatus kritisch niedrig / Batteria quasi scarica /
 Bateria críticamente baja / Bateria críticamente baixa
- Faulty sensor**
 Defecte sensor / Capteur défectueux / Fehlerhafter Sensor /
 Sensore difettoso / Sensor defectuoso / Sensor defeituoso
- Wireless Signal Loss (T3R Only)**
 Verlies draadloos signaal (alleen T3R) /
 Perte de signal sans fil (T3R seulement) /
 Verlust Funksignals (nur T3R) / Perdita di segnale wireless (solo T3R) /
 Pérdida de señal inalámbrica (solo T3R) /
 Perda de sinal sem fio (apenas T3R)

www.resideo.com

livewell.honeywellhome.com

BI-electronic GmbH
 Hardtweg 40
 74821 Mosbach
 Germany

Country of origin: UK

Visit Plumb2u

See product



T3 / T3R PROGRAMMABLE THERMOSTAT

Quick Start User Guide

- EN Quick Start User Guide
- CZ Stručná uživatelská příručka
- HR Kratki korisnički priručnik za rukovanje
- HU Gyors üzembe helyezési útmutató
- PL Przewodnik Szybki start
- RO Ghidul utilizatorului pentru pornirea rapidă
- SK Stručná príručka používateľa

Online Guides

Online průvodce / Mrežni priručnik / Ghiduri online / Przewodniki online / Ghiduri online / online sprievodca



<http://hwlhome.co/eu-T3>

1 Screen and button overview

Přehled obrazovek a tlačítek / Pregled zaslona i gumba / Kijelző és gombok áttekintése / Przegład ekranu i przycisków / Ecran si butoane / Prehľad obrazoviek a tlačidiel

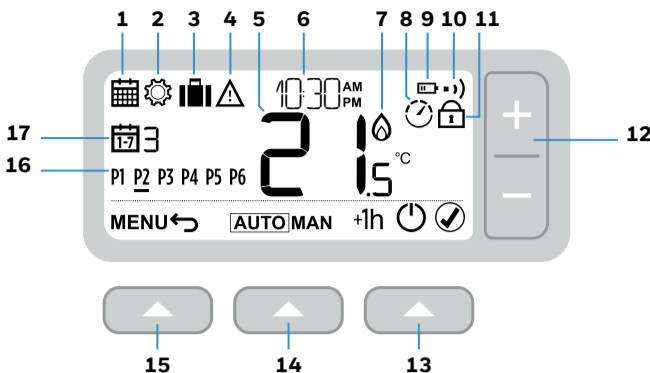

- 1 Programming Menu**
Menu Programování
Izbornik programiranja
Programozás menü
Menu programowania
Menui programare
Menu programovania
- 2 Settings Menu**
Menu Nastavení
Izbornik postavki
Beállítások menü
Menu Ustawień
Menu setari
Menu nastavenia
- 3 Holiday Menu**
Prázdninové menu
Izbornik za odmor
Utazási menü
Menu święteczne
Menui de vacanță
Prázdninové menu

- 4 Alert**
Upozornění / Obavijest / Riasztás / Powiadomienie / Alerte / Upozornenie
- 5 Room Temperature**
Teplota v místnosti / Sobna temperatura / Szobahőmérséklet / Temperatura pokojowa / Temperatura ambiente / Teplota v miestnosti
- 6 Current time**
Aktuální čas / Trenutačno vrijeme / Aktualis idő / Aktualna godzina / Ora curenta / Aktualny čas
- 7 Heat demand**
Požadavek na vytápění / Zahtjevi za grijanjem / Hőigény / Zapotrzebowanie na ciepło / Cerere de caldura / Poziadavka na teplo
- 8 Optimisation**
Optimalizace / Optimizacija / Optimalizáció / Optymalizacja / Optimizare / Optimalizácia
- 9 Low battery**
Nizký stav baterie / Slaba baterija / Alacsony elem feszültség / Niski stan naładowania baterii / Baterie slaba / Slabá batéria
- 10 Wireless signal (T3R only)**
Bezdrátový signál (pouze model T3R) / Bežični signal (samo T3R) / Vezeték nélküli jel (csak T3R) / Sygnal bezprzewodowy (tylko T3R) / Semnal wireless (numai T3R) / Beždróťový signál (iba T3R)
- 11 Keypad Lock**
Zámek klávesnice / Zaključavanje tipkovnice / Billentyűzár / Blokada klawiatury / Blocare tastatura / Uzamknutie klávesnice
- 12 Temperature adjust**
Nastavení teploty / Prilagodavanje temperature / Hőmérséklet módosítása / Regulacja temperatury / Reglare temperatura / Nastavenie teploty
- 13 Right button**
Pravé tlačítko / Desni gumb / Jobb gomb / Prawy przycisk / Buton drept / Pravé tlačidlo
- 14 Middle button**
Prostřední tlačítko / Srednji gumb / Középső gomb / Srodkowy przycisk / Buton mijloc / Středné tlačidlo
- 15 Left button**
Levé tlačítko / Lijevi gumb / Bal gomb / Lewy przycisk / Buton stang / Lavé tlačidlo
- 16 Schedule period**
Časový úsek rozvrhu / Vremenski raspored / Időprogram / Időprogram / Ustawienia Harmonogramu / Perioada de programare / Perioada rozvrhu
- 17 Day**
Den / Dan / Nap / Dzień / Zia / Deň

2 Default Schedule

Výchozí rozvrh / Zadani raspored / Alapértelmezett időprogram / Harmonogram domyślny / Program implicit / Predvolený rozvrh

	P1	P2	P3	P4	P5	P6
Mo-Fr	06:30 21°C	08:00 16°C	12:00 21°C	14:00 16°C	18:00 21°C	22:30 16°C
Sa-Su	6:30 21°C	9:00 18°C	12:00 21°C	14:00 18°C	18:00 21°C	23:00 16°C

Adjusting the Schedule

Úprava rozvrhu / Uređivanje rasporeda / Időprogram módosítása / Dostosowywanie harmonogramu / Modificarea programului / Nastavenie rozvrhu

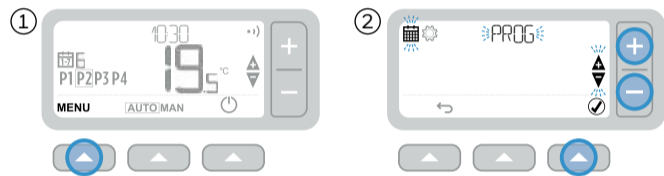

Press MENU
Stiskněte tlačítko MENU
Pritisnite MENU
Nyomja meg a MENU gombot
Nacisnąć MENU
Aparati MENU
Stlače tlačidlo MENU

Select PROG then confirm
Vybte možnost PROG a potvrďte
Odaberite PROG i potvrdite
Válassza ki a PROG lehetőséget, és erősítse meg
Wybrać PROG i potwierdzić
Selectati PROG, apoi confirmati
Vybte PROG a potvrďte



Select day then confirm
Vybte den a potvrďte
Odaberite dan i potvrdite
Válassza ki a napot, és erősítse meg
Wybrać dzień i potwierdzić
Selectati ziua, apoi confirmati
Vybte deň a potvrďte



Select period then confirm
Vybte období a potvrďte
Odaberite razdoblje i potvrdite
Válassza ki az időszakot, és erősítse meg
Wybrać okres i potwierdzić
Selectati perioada, apoi confirmati
Vybte periódu a potvrďte



Adjust time then confirm
Upravte čas a potvrďte
Namjestite vrijeme i potvrdite
Módosítsa az időt, és erősítse meg
Ustawić godzinę i potwierdzić
Setati ora, apoi confirmati
Nastavte čas a potvrďte

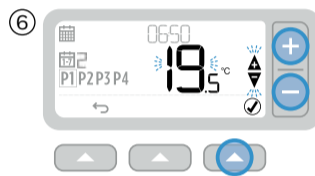

Adjust temperature then confirm
Upravte teplotu a potvrďte
Postavite temperaturu i potvrdite
Módosítsa a hőmérsékletet, és erősítse meg
Ustawić temperaturę i potwierdzić
Setati temperatura, apoi confirmati
Nastavte teplotu a potvrďte

Copy Day

Zkopirování dne / Kopiranje dana / Nap másolása / Kopiowanie dnia / Copiati ziua / Kopirovanie dňa

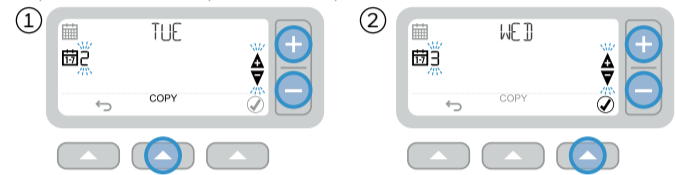

Select day then COPY
Vybte den a možnost KOPÍROVAT
Odaberite dan, a zatim pritisnite COPY
Válassza ki a napot, majd a COPY lehetőséget
Wybrać dzień i nacisnąć KOPIUJ
Selectati ziua, apoi COPY
Vybte deň a stlače COPY

Select "TO" day then confirm
Vybte možnost „DO“ dne a potvrďte
Odaberite dan za kopiranje „TO“ i potvrdite
Válassza ki a záró napot, és erősítse meg
Wybrać dzień „DO“ i potwierdzić
Selectati ziua „TO“, apoi confirmati
Vybte deň do ktorého kopirovať „DO“ a potvrďte

Delete period

Odstranění časového úseku / Brisanje razdoblja / Időszak törlése / Usunąć okresu / Stergeti perioada / Odstrániť periódu

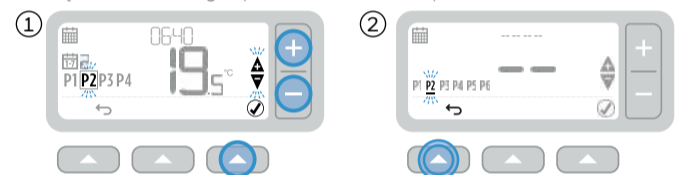

Select period
Vybte časový úsek
Odaberite razdoblje
Időszak kijelölése
Wybrać okres
Selectati perioada
Zvolte periódu

Hold Left button for 3sec
Podržte levé tlačítko po dobu 3 sekund
Pritisnite lijevi gumb tri sekunde
Tartsa nyomva 3 mp-ig a Bal gombot
Nacisnąć i przytrzymać lewy przycisk przez 3 sekundy
Tineti butonul stang apasat 3sec
Stlače ľavé tlačidlo na 3 sekundy

3 Device Modes

Režimy zařízení / Načini rada uređaja / Üzem módok / Tryby pracy urządzenia / Modulile echipamentului / Režimy zariadenia

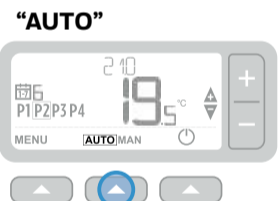

“AUTO”
Programmed schedule is followed
Dodržiuje se naprogramovaný rozvrh
Primjenjuje se programirani raspored
A rendszer a beprogramozott időprogramot veszi figyelembe
Realizacja zaprogramowanego harmonogramu
Funcționare conform programului setat
Dodržiava sa naprogramovaný rozvrh

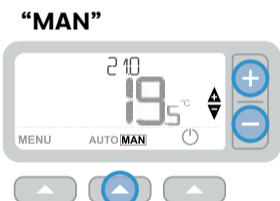

“MAN”
Only set temperature is followed
Dodržiuje se pouze nastavená teplota
Primjenjuje se samo zadana temperatura
A rendszer csak a beállított hőmérsékletet veszi figyelembe
Realizacja tylko ustawionej temperatury
Funcționare conform temperaturii setate
Dodržiava sa iba nastavená teplota

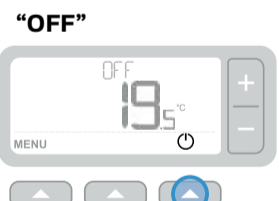

“OFF”
Heating is OFF / Vytápění je VYPNUTÉ / Grijanje je ISKLJUČENO / Fűtés kikapcsolva / Ogrzewanie jest wyłączone / Incalzirea este oprita (OFF) / Vykurovanie je vypnuté

4 Temperature Override

Změna teploty / Mijenjanje temperature / Hőmérséklet felülbírlása / Nadpisywanie temperatury / Suprasciere temperatura / Zmena teploty

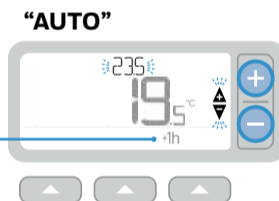

“AUTO”
Temporary override until next programmed period
Dočasná zmena trvajúci do ďalšieho naprogramovaného časového úseku
Prívetmena promjena sljedećeg programiranog vremenskog razdoblja
Ideiglenes felülbírlás a következõ beprogramozott időszakig
Tymczasowe nadpisanie do następnego zaprogramowanego okresu
Suprasciere temperatura pana la urmatoarea perioada programata
Dočasná zmena do najbližšej naprogramovanej periódy



“MAN”
Permanent override until manually changed
Trvalá zmena trvajúci do doby, než bude ručne zmeněno
Trajna promjena sve dok se ne promijeni ručno
Tartós felülbírlás a manuális visszaállításig
Trvale nadpisanie do momentu rečnej zmeny
Suprasciere temperatura pana la modificare manuala
Trvalá zmena trvajúca dovtedy, kým sa manuálne nezmení

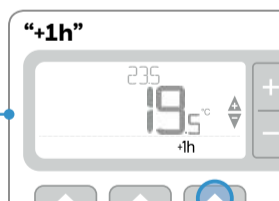

Press for one hour override
Stiskněte pro změnu trvající jednu hodinu
Za promjenu pritisnite jedan sat
Nyomja meg az egy órás felülbírláshoz
Nacisnąć, aby nadpisać na godzinę
Blocare tastatura
Stlače pre zmenu na jednu hodinu

5 Holiday Mode

Prázdninový režim / Tryb wakacyjny / Način za praznike / Nyaralás mód / Tryb wakacyjny / Mod de vacanță / Prázdninový režim



Press MENU, Select AWAY then confirm
Pritisnite tlačítko MENU, vyberte položku AWAY a pak potvrďte
Pritisnite gumb MENU, odaberite AWAY, a zatim potvrdite
Nyomja meg a MENU gombot, majd válassza az AWAY lehetőséget, majd erősítse meg
Nacisnij MENU, wybierz AWAY, a następnie potwierdź
Apasati butonul MENU, selectati AWAY, apoi confirmati
Stlače tlačidlo MENU, vyberte položku AWAY a potom potvrďte

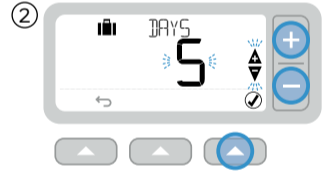

Adjust days then confirm
Nastavte počet dnů a pak potvrďte
Postavite broj dana i zatim potvrdite
Állítsa be a napok számát, majd erősítse meg
Ustaw liczbę dni, a następnie potwierdź
Setati numărul de zile și apoi confirmati
Nastavte počet dni a potom potvrďte



Adjust temperature then confirm
Nastavte požadovanou teplotu a pak potvrďte
Postavite željenu temperaturu i potvrdite
Állítsa be a kívánt hőmérsékletet, majd erősítse meg
Ustaw żadaną temperaturę, a następnie potwierdź
Setati temperatura dorită, apoi confirmati
Nastavte požadovanú teplotu a potom potvrďte



Cancel
Stiskněte tlačítko MENU a pak potvrďte
Pritisnite gumb MENU, a zatim potvrdite
Nyomja meg a MENU gombot, majd erősítse meg
Nacisnij MENU, a następnie potwierdź
Apasati butonul MENU, apoi confirmati
Stlače tlačidlo MENU a potom potvrďte

6 Date and Time

Datum a čas / Datum i vrijeme / Dátum és idő / Data i Czas / Data si ora / Datum a čas

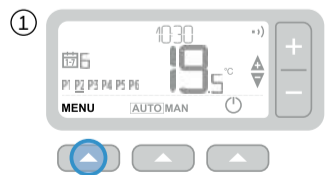

Press MENU
Stiskněte tlačítko MENU
Pritisnite gumb MENU
Nyomja meg a MENU gombot
Nacisnąć MENU
Aparati MENU
Stlače tlačidlo MENU

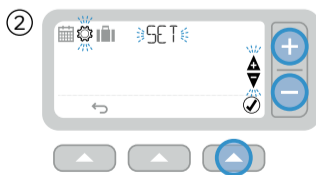

Select SETTINGS then confirm
Vybte možnost NASTAVENÍ a potvrďte
Odaberite SETTINGS i potvrdite
Válassza ki a SETTINGS lehetőséget, és erősítse meg
Wybrać USTAWIENIA i potwierdzić
Selectati SETTINGS (setari), apoi confirmati
Vybte NASTAVENIA a potvrďte

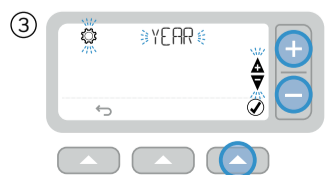

Select YEAR then confirm
Vybte možnost ROK a potvrďte.
Odaberite YEAR, a zatim potvrdite
Válassza ki az évet, és erősítse meg
Wybrać ROK i potwierdzić.
Setati YEAR (anu), apoi confirmati
Vybte YEAR (ROK) a potvrďte

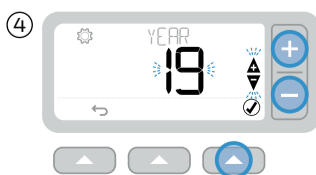

Set YEAR then confirm
Nastavte ROK a potvrďte
Odaberite YEAR i potvrdite
Állítsa be az évet, és erősítse meg
Ustawić ROK i potwierdzić
Setati YEAR (anu), apoi confirmati
Nastavte YEAR (ROK) a potvrďte

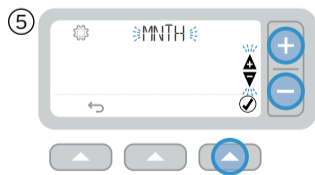

Set MONTH (1-12) then confirm
Nastavte MĚSÍC (1-12) a potvrďte
Postavite MONTH (1 do 12) i potvrdite
Állítsa be a hónapot (1-12), majd erősítse meg
Ustawić MIESIĄC (1-12) i potwierdzić
Setati LUNA (1-12) apoi confirmati
Vybte MONTH (MESIAC), (1-12) a potvrďte

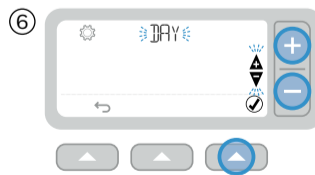

Repeat steps to set DAY, HOUR and MINUTE
Opakujte tento krok pro nastavení DNE, HODIN a MINUT
Ponovite korake da biste postavili DAN, SATI i MINUTE
Ismételje meg a lépéseket a nap, óra és perc beállításához
Powtórzyc kroki, aby ustawić DZIEŃ, GODZINĘ i MINUTĘ
Repetati pașii pentru a seta ZI, ORA și MINUT
Zopakujte kroky pre nastavenie DEN (DAY), HODINA (HOUR) a MINUTA (MINUTE)

7 Keypad Lock

Zámek klávesnice / Zaključavanje tipkovnice / Billentyűzár / Blokada klawiatury / Blocare tastatura / Uzamknutie klávesnice

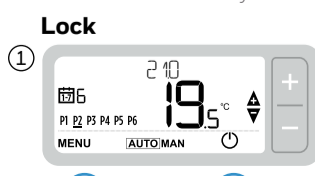

Lock
5s

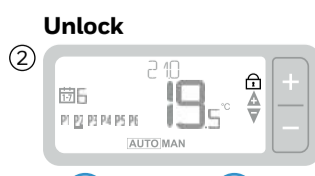

Unlock
5s

8 Troubleshooting

Řešení problémů / Rješavanje problema / Hibaelhárítás / Rozwiązywanie problemów / Depanare / Riešenje problémov

10% battery power
Nabití baterie 10% / Punjenje baterije 10% / 10%-os elemfeszültség / 10% naładowania baterii / Putere baterie 10% / Batéria nabitá na 10%

Battery critical low
Kriticky nízký stav baterie / Kritično niska razina baterije / Kritikus elemfeszültség / Krytyczny poziom naładowania baterii / Putere baterie foarte scazute / Kriticky nizky stav batérie

Faulty sensor
Vadné čidlo / Neispravan senzor / Hibás érzékelő / Wadliwy czujnik / Senzor defect / Chybný snímač

Wireless Signal Loss (T3R Only)
Ztráta bezdrátového signálu (pouze model T3R) / Gubitak bežičnog signala (samo T3R) / Vezeték nélküli jel elvesztése (csak T3R) / Utrata sygnału bezprzewodowego (tylko T3R) / Pierderea semnal wireless (numai la T3R) / Strata beždróťového signálu (iba T3R)



www.resideo.com

livewell.honeywellhome.com

BE-electronic GmbH
Hardenweg 40
74821 Mosbach
Germany

Country of origin: UK

Visit Plumb2u

See product



T3 WIRED PROGRAMMABLE THERMOSTAT

- EN Quick Start Installation Guide**
NL Installatiehandleiding
FR Guide d'installation rapide
DE Kurzinstallationsanleitung
IT Guida rapida all'installazione
ES Guía de instalación rápida
PT Guia de instalação rápida

p2 = CZ HR HU PL RO SK

Online Guides

Online instructies / Instructions en ligne / Online Anleitung / Guide online / Instrucciones Online / Instruções Online

<http://hwllhome.co/eu-T3>



Must be installed by a competent person. To ensure your safety make sure the mains power is switched OFF before accessing wiring.

Dient te worden geïnstalleerd door een hiervoor opgeleid persoon. Zorg voor uw veiligheid en schakel de hoofdstroom UIT vóór u begint aan de bedrading.

L'installation doit être réalisée par une personne compétente. Par mesure de sécurité, assurez-vous que l'alimentation électrique générale est coupée avant de toucher à un câble.

Muss von Fachpersonal installiert werden. Zu Ihrer eigenen Sicherheit die Stromversorgung ABSCHALTEN, bevor die Kabel angeschlossen werden.

L'installazione deve essere eseguita da una persona qualificata. Per la vostra sicurezza verificare che la rete elettrica sia staccata prima di accedere al cablaggio.

La instalación debe ser realizada por personal cualificado. Par garantizar su seguridad, asegúrese de que la corriente esté DESCONECTADA antes de acceder a los cables.

A instalação deve ser feita por pessoal qualificado. Para garantir a sua segurança, verifique se a corrente está DESCONECTADA antes de aceder aos cabos.



To prevent a short circuit from a loose wire:

- **Multi-core cables:** Only remove enough outer insulation to allow secure fixing of the cores into the terminal block.
- **Single core cables:** Secure them together with a cable tie as close as possible to the terminal block.

Vermijd kortsluiting door een losse draad:

- **Bij gebruik van kabels met meerdere aders:** Verwijder niet meer isolatie dan nodig zodat de aders stevig vastgeklemd zitten in het aansluitblok.
- **Bij gebruik van kabels met enkele ader:** Houd ze samen met een kabelbinder, zo dicht mogelijk bij het aansluitblok.

Pour éviter qu'un fil dénudé ne soit à l'origine d'un court-circuit:

- **Si vous utilisez des câbles multibrins :** Ne dénudez le câble que sur la longueur requise pour que les brins puissent être solidement fixés dans le bornier.
- **Si vous utilisez des câbles monobrins :** Liez-les ensemble au moyen d'un collier, aussi près que possible du bornier.

Um einen Kurzschluss aufgrund eines losen Kabelendes zu verhindern:

- **Bei mehradrigen Kabeln:** Nur soviel Außenisolierung entfernen, damit die Kabeladern in der Schraubklemme fixiert werden können.
- **Bei Einzeladern:** So nah wie möglich mit einem Kabelbinder an der Schraubklemme fixieren.

Per evitare un cortocircuito dovuto a un cavo lento:

- **Se si utilizzano cavi multipolari:** Rimuovere soltanto l'isolamento esterno quanto basta per permettere un fissaggio sicuro dei poli nella morsetteria.
- **Se si utilizzano cavi unipolari:** Fissarli insieme con una fascetta per cavi il più vicino possibile alla morsetteria.

Para evitar un cortocircuito debido a un cable suelto:

- **Al utilizar cables de múltiples conductores:** Retire solo el aislante exterior necesario para permitir la conexión segura de los conectores al bloque de terminales.
- **Al utilizar cables de un conductor:** Asegure los cables con una brida para cables lo más cerca posible del bloque de terminales.

Para evitar um curto-circuito devido a um cabo solto:

- **Ao usar cabos multicondutores:** Remova apenas o isolamento externo necessário para permitir a conexão segura dos conectores ao bloco de terminais.
- **Ao usar cabos de um condutor:** segure o cabos com uma braçadeira de cabo o mais próximo possível do bloco de terminais.

1 Install the Thermostat

Installeer de thermostaat / Installer le thermostat / Installieren Sie den Thermostat / Installa il termostato / Instale el termostato / Instale o termóstato

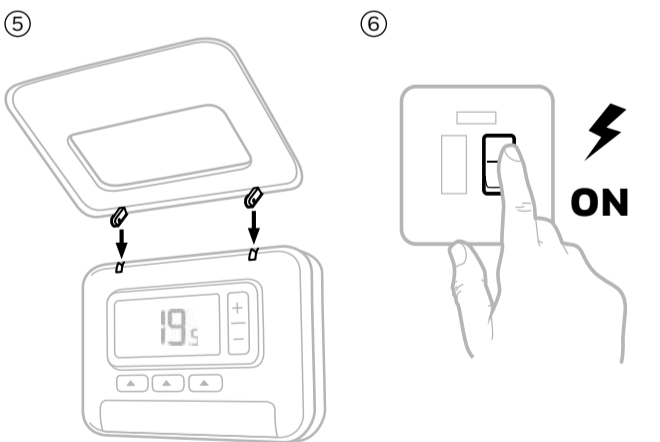
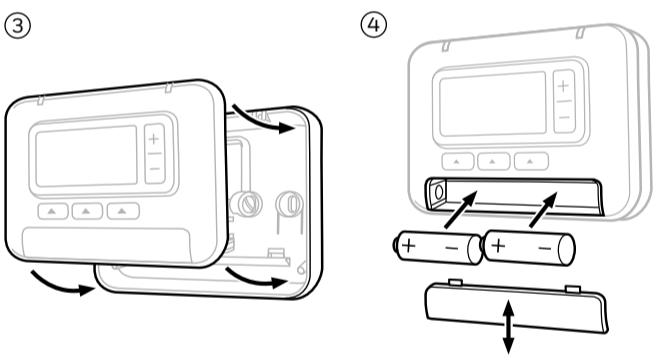
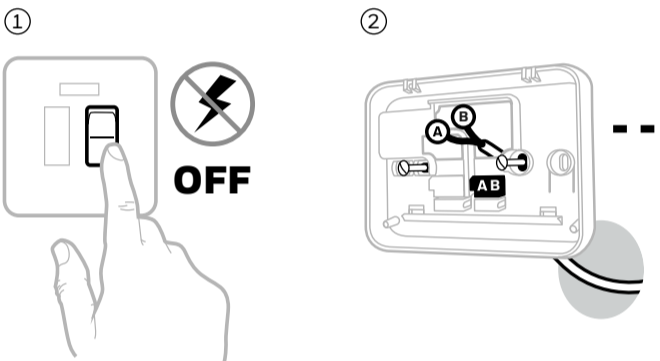
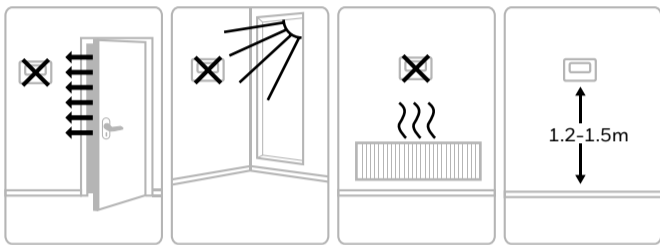

2 Wiring

Wiring / Bedrading / Câblage / Verdrahtung / Cablaggio / Cableado / Cablagem

On/off boiler (230V)

Aan/uit cv-ketel
 Chaudière classique
 Heizkessel OHNE Steuereingang
 Caldaia base
 Caldera sin contacto para termostato
 Caldeira básica

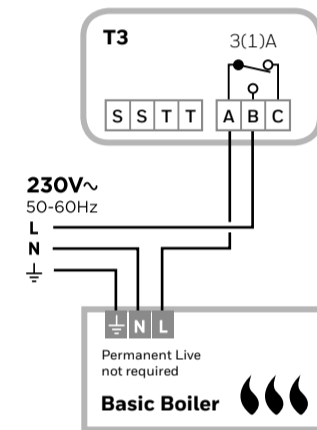

Combi boiler

Aan/uit cv-ketel
 Chaudière combinée
 Heizkessel MIT Steuereingang
 Caldaia combinata
 Caldera con contacto para termostato
 Caldeira mista

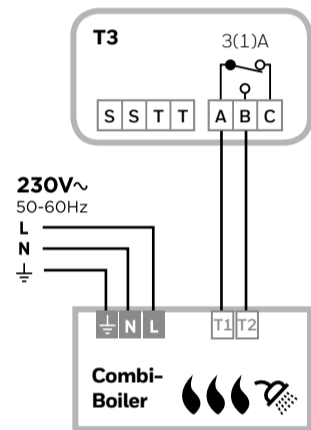

2-Port Zone Valve

2 & 3-wegzoneklep
 Vanne de zone 2 ports
 Durchgangs-Zonenventil
 Valvola di zona a 2 vie
 Válvula de zona de 2 vías
 Válvula de zona de 2 vias

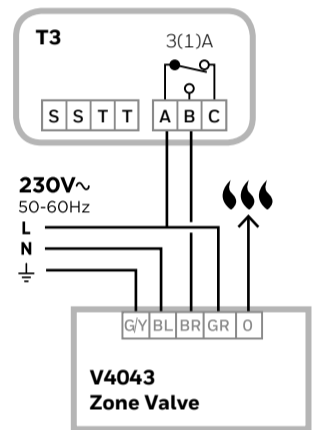

3 Parameters

Parameters / Paramètres / Parameter / Parametri / Parámetros / Parâmetros

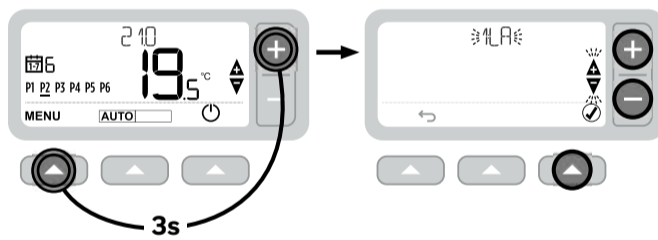

No	Description	Default	Settings
10BL	Backlight / Achtergrondverlichting / Retroéclairage / Hintergrundbeleuchtung / Retroilluminazione / Retroiluminación / Retroiluminação	1	0 = Disabled / Deactiveren / Désactivé / Deaktivierte / Desattivare / Desactivado / Desativado 1 = Enabled / Activeren / Activé / Aktivieren / Attivare / Activado / Ativado
11CL	Clock / Tjdaanduiding / Format horaire / Uhrzeitformat / Formato orologio / Formato del reloj / Formato do relógio	0	0 = 24h 1 = 12h
12DS	Daylight Saving / Zomer-/wintertijd / Heure d'été / So-/Wi-Zeitumstellung / Ora legale / Cambio de hora en horario de verano / Hora de verão	1	0 = Disabled / Deactiveren / Désactivé / Deaktivierte / Desattivare / Desactivado / Desativado 1 = Enabled / Activeren / Activé / Aktivieren / Attivare / Activado / Ativado
13TO	Temp. Offset / Afwijking temperatuurweergave / Calibrage sonde / Offset für Temperaturanzeige / Offset temperatura / Compensación de temperatura en pantalla / Compensação de temperatura no ecrã	0	-3 / +3 °C
15SD	Reset Schedule / Terugzetten standaard programmering / Réinitialisation programmation / Standard-Zeitplaneinstellungen wiederherstellen / Ripristina programmazione / Restaurar programação / Restaurar programação	0	0 1 = Reset / Resetten / Réinitialisation / Zurücksetzen / Ripristina / Restaurar / Restaurar
16FS	Factory Reset / Terugzetten naar fabrieksinstellingen / Rétablissement des réglages usine / Werkseinstellungen wiederherstellen / Ripristina impostazioni di fabbrica / Restaurar valores de fábrica / Restaurar ajustes de fábrica	0	0 1 = Reset / Resetten / Réinitialisation / Zurücksetzen / Ripristina / Restaurar / Restaurar
17OP	Optimum Start / Optimale start / Départ optimisé / Einschaltoptimierung / Avvio ottimale / Arranque óptimo / Arranque ideal	0	0 = Deactivate / Deactiveren / Désactiver / Deaktivierte / Desattivare / Desactivado 1 = Optimum Start / Optimale start / Départ optimum / Optimaler Start / Avvio ottimale / Arranque óptimo / Arranque ideal
19LK	Lock Options / slot opties / options de verrouillage / Sperr Optionen / Opzioni di blocco / Opciones de bloqueo / Opções de bloqueio	1	1 = Partial / Deels / Partiel / Teilweise / Parziale / Bloq parcial / Parcial 2 = Full / Volledig / Totalemt / Vollständig / Completo / Bloq total / Total
11LA	Language / Taal / Langue / Sprache / Lingua / Idioma / Língua	1	1 = EN, 2 = NL, 3 = FR, 4 = DE, 5 = IT, 6 = ES, 7 = PT, 8 = CZ, 9 = HU, 10 = PL, 11 = RO, 12 = SK, 13 = HR
2CR	Cycle Rate / Snelheidsverwarmingscyclus / Cycle de chauffage / Aufheiz-Zyklusrate / Frecuencia ciclo de riscaldamento / Frecuencia de los ciclos / Frecuencia dos ciclos	6	1, 3, 6, 9, 12
3OT	Min. On Time / Min. per tijdsduur / Durée minimale de marche / Min. Einschaltzeit / Tempo mínimo de accensione / Tiempo mínimo de encendido / Tempo mínimo de ignição	1	1-5 min
4LL	Lower Limit / Laagste temperatuurlimiet / Limite inférieure / Untere Temperaturgrenze / Limite inferiore / Limite inferior / Limite inferior	5	5-21 °C
5UL	Upper Limit / Hoogste temperatuurlimiet / Limite supérieure de / Obere Temperaturgrenze / Limite superiore / Limite superior / Limite superior	35	21-35 °C
6SO	Schedule / Programmeeropties / Options de programme / Zeitplan-Optionen / Programmazione / Programação / Programação	1	1 = 7 Day / Dag / Jour / Tag / Giorno / Dia / Dia 2 = 5+2
9LC	Fail Safe / Failsafe modus / Mode Sécurité / Störungssicherer Modus / Modalità di autoprotezione / Modo a prueba de fallo / Modo de segurança contra falhas	0	0 = Disabled / Deactiveren / Désactivé / Deaktivierte / Desattivare / Desactivado / Desativado 1 = Enabled / Activeren / Activé / Aktivieren / Attivare / Activado / Ativado

No	Description	Default	Settings
10BL	Backlight / Achtergrondverlichting / Retroéclairage / Hintergrundbeleuchtung / Retroilluminazione / Retroiluminación / Retroiluminação	1	0 = Disabled / Deactiveren / Désactivé / Deaktivierte / Desattivare / Desactivado / Desativado 1 = Enabled / Activeren / Activé / Aktivieren / Attivare / Activado / Ativado
11CL	Clock / Tjdaanduiding / Format horaire / Uhrzeitformat / Formato orologio / Formato del reloj / Formato do relógio	0	0 = 24h 1 = 12h
12DS	Daylight Saving / Zomer-/wintertijd / Heure d'été / So-/Wi-Zeitumstellung / Ora legale / Cambio de hora en horario de verano / Hora de verão	1	0 = Disabled / Deactiveren / Désactivé / Deaktivierte / Desattivare / Desactivado / Desativado 1 = Enabled / Activeren / Activé / Aktivieren / Attivare / Activado / Ativado
13TO	Temp. Offset / Afwijking temperatuurweergave / Calibrage sonde / Offset für Temperaturanzeige / Offset temperatura / Compensación de temperatura en pantalla / Compensação de temperatura no ecrã	0	-3 / +3 °C
15SD	Reset Schedule / Terugzetten standaard programmering / Réinitialisation programmation / Standard-Zeitplaneinstellungen wiederherstellen / Ripristina programmazione / Restaurar programação / Restaurar programação	0	0 1 = Reset / Resetten / Réinitialisation / Zurücksetzen / Ripristina / Restaurar / Restaurar
16FS	Factory Reset / Terugzetten naar fabrieksinstellingen / Rétablissement des réglages usine / Werkseinstellungen wiederherstellen / Ripristina impostazioni di fabbrica / Restaurar valores de fábrica / Restaurar ajustes de fábrica	0	0 1 = Reset / Resetten / Réinitialisation / Zurücksetzen / Ripristina / Restaurar / Restaurar
17OP	Optimum Start / Optimale start / Départ optimisé / Einschaltoptimierung / Avvio ottimale / Arranque óptimo / Arranque ideal	0	0 = Deactivate / Deactiveren / Désactiver / Deaktivierte / Desattivare / Desactivado 1 = Optimum Start / Optimale start / Départ optimum / Optimaler Start / Avvio ottimale / Arranque óptimo / Arranque ideal
19LK	Lock Options / slot opties / options de verrouillage / Sperr Optionen / Opzioni di blocco / Opciones de bloqueo / Opções de bloqueio	1	1 = Partial / Deels / Partiel / Teilweise / Parziale / Bloq parcial / Parcial 2 = Full / Volledig / Totalemt / Vollständig / Completo / Bloq total / Total

EN Conforms to protection requirements of the following directives: EMC: 2014/30/EU, LVD: 2014/35/EU. The full text of the EU Declaration of Conformity is available at the following Internet address: <http://hwllhome.co/DoC> **WEEE Directive 2012/19/EU** At the end of the product life, dispose of the packaging and product in a corresponding recycling centre. Do not dispose of the unit with the usual domestic refuse. Do not burn the product.

NL Bk-electronic GmbH verklaart hierbij dat deze T3 Thermostaat voldoet aan de essentiële vereisten en andere relevante voorschriften van de richtlijn 2014/53/EU. De volledige tekst van de verklaring van overeenstemming EU is beschikbaar op het volgende internetadres: <http://hwllhome.co/DoC> **ATEX richtlijn 2012/19/EU** A la fin de la vie du produit, déposez-le, ainsi que son emballage, dans un centre de recyclage. Ne vous débarrassez pas du produit comme s'il s'agissait d'ordures ménagères. Ne jetez pas le produit dans un feu.

FR Bk-electronic GmbH déclare ici que ce T3 Thermostat est conforme aux exigences essentielles et dispositions concernées de la Directive 2014/53/EU. Le texte intégral de la déclaration de conformité de l'UE est disponible à l'adresse Internet suivante: <http://hwllhome.co/DoC> **DEEE Directive 2012/19/EU** A la fin de la vie du produit, déposez-le, ainsi que son emballage, dans un centre de recyclage. Ne vous débarrassez pas du produit comme s'il s'agissait d'ordures ménagères. Ne jetez pas le produit dans un feu.

DE Bk-electronic GmbH erklärt hiermit, dass das T3 Thermostat mit den grundlegenden Anforderungen und sonstigen einschlägigen Bestimmungen der Richtlinie 2014/53/EU übereinstimmt. Der ist unter folgenden Internetadresse verfügbar: <http://hwllhome.co/DoC> **EaEG-Richtlinie 2012/19/EU** Am Ende des Produktlebenszyklus die Verpackung und das Produkt in einem entsprechenden Wertstoffhof entsorgen. Das Produkt nicht im normalen Haushaltsmüll entsorgen. Das Produkt nicht verbrennen.

IT Con la presente, Bk-electronic GmbH, dichiara che questo T3 Thermostat è conforme ai requisiti fondamentali e ad altre disposizioni pertinenti della Direttiva 2014/53/EU. Il testo integrale della dichiarazione di conformità CE è disponibile al seguente indirizzo internet: <http://hwllhome.co/DoC> **Direttiva RAEE 2012/19/EU** Al termine del ciclo di vita del prodotto, smaltire l'imballaggio e il prodotto stesso presso un centro di raccolta per il riciclaggio appropriato. Non smaltire l'unità insieme ai normali rifiuti domestici. Non bruciare il prodotto.

ES Por el presente documento, Bk-electronic GmbH declara que este T3 Thermostat cumple los requisitos esenciales y otras provisiones relevantes de la Directiva 2014/53/EU. El texto completo de la Declaración de conformidad de la UE está disponible en la siguiente dirección de Internet: <http://hwllhome.co/DoC> **Directiva WEEE 2012/19/EU** Al final de la vida del producto, elimine el embalaje y el producto en el correspondiente centro de reciclado. No deseches la unidad con los residuos domésticos normales. No quemar el producto.

PT Através deste documento, A Bk-electronic GmbH declara que este T3 Thermostat atende aos requisitos essenciais e outras disposições relevantes da Diretiva 2014/53/EU. O texto completo da declaração de conformidade da UE está disponível no seguinte endereço da Internet: <http://hwllhome.co/DoC> **Directiva WEEE 2012/19/EU** No final da vida do produto, elimine a embalagem e o produto no centro de reciclagem específico. Não descarte a unidade com o lixo doméstico normal. Não queime o produto.

livewell.honeywellhome.com

resideo Bk-electronic GmbH Hardofweg 40 74821 Mocsbach Germany

©2019 Resideo Technologies, Inc. used under license. **Visit Plumb2u** is served.

See product (EU) 811/2013



T3 WIRED PROGRAMMABLE THERMOSTAT

- EN Quick Start Installation Guide**
CZ Stručná úvodní instalační příručka
HR Kratki priručnik za postavljanje
HU Gyors telepítési útmutató
PL Skrócona Instrukcja instalacji
RO Ghid de instalare rapidă
SK Stručná príručka na inštaláciu

Online Guides

Online průvodce / Mrežni priručnik / Ghiduri online / Przewodniki online / Ghiduri online / Online Sprievodca



<http://hwllhome.co/eu-T3>



Must be installed by a competent person. To ensure your safety make sure the mains power is switched OFF before accessing wiring.

Instalaci musí provádět pouze kvalifikovaná osoba. K zajištění bezpečnosti je před manipulací s kabely nutné vypnout hlavní přívod elektrické energie.

Postavljanje smije izvoditi samo kvalificirano osoblje osoba. Radi sigurnosti prije rukovanjem kabelom isključite glavni kabel za napajanje.

A beüzemelést csak szakértő szerelő végezheti. A biztonság érdekében győződjön meg róla, hogy megfelelően áramtalanított a vezetékek bekötése előtt.

Instalacja musi być wykonana przez wykwalifikowaną osobę. Ze względów bezpieczeństwa nie wolno manipulować okablowaniem przed odłączeniem urządzenia od zasilania.

Dispozitivul trebuie instalat de o persoană calificată. Pentru siguranța dvs., aveți grijă ca alimentarea cu energie electrică să fie OPRITĂ înainte să umblați la fire.

Inštaláciu smie vykonať iba kvalifikovaná osoba. Zabezpečte svoju bezpečnosť a pred manipuláciou s káblami a elektrickým zapojením sa uistite, že je sieťové napájanie vypnuté.



To prevent a short circuit from a loose wire:

- **Multi-core cables:** Only remove enough outer insulation to allow secure fixing of the cores into the terminal block.
- **Single core cables:** Secure them together with a cable tie as close as possible to the terminal block.

Aby nedošlo ke zkratu způsobenému volným kabelem:

- **Vícežilové kabely:** Odstraňte jen tolik vnější izolace, abyste mohli jádro kabelu bezpečně upevnit ke svorkovnici.
- **Jednožilové kabely:** Upevněte je k sobě pomocí kabelové svorky, a to co nejdříve ke svorkovnici.

Da biste izbjegli kratki spoj prouzročen labavim kablom:

- **Višenamjenski kabeli:** Uklonite odgovarajući dio izoliranog dijela kako biste sigurno pričvrstili jezgru kabela na priključni blok.
- **Jednožilni kabeli:** Pričvrstite ih stezaljke kabela što bliže priključnom bloku.

A kilazut vezetéknek miatt fellépő rövidzárlat elkerüléséhez:

- **Többeres kábelek:** Csak annyit külső szigetelést távolítson el, hogy az erek biztonságosan tudják rögzíteni a sorkapcoshoz.
- **Egyeres kábelek:** Rögzítse őket egymáshoz egy kábelkötéssel, a lehető legközelebb a sorkapcoshoz.

Aby uniknąć zwarcia wskutek obluźnienia się przewodu:

- **W przypadku kabli wielożyłowych:** Zsunąć zewnętrzną izolację tylko na tyle, by solidnie przymocować żyły do styków w zespole zacisków.
- **W przypadku kabli jednożyłowych:** Połączyć je razem za pomocą opaski kablowej jak najbliższej zespole zacisków.

Pentru a preveni un scurtcircuit din cauza unui fir neizolat:

- **cabluri multifilare:** îndepărtați doar suficientă izolație exterioră pentru a permite fixarea sigură a conductorilor în blocul de borne;
- **cabluri monofilare:** legați-le pe toate cu o clemă de cabluri, cât mai aproape de blocul de borne.

Zabráňte skratu spôsobenému uvoľneným vodičom:

- **Viacžilové káble:** Odstráňte len toľko vonkajšej izolácie, koľko je potrebné na ich bezpečné pripojenie do radovej svorkovnice.
- **Jednožilové káble:** Upevnite ich čo najbližšie ku svorkovnici pomocou kábového sfahovacieho páska.

1 Install the Thermostat

Instalace termostatu / Postavljanje termostata / A termosztát beüzemelése / Montaż termostatu / Instalati termostatul / Inštalácia termostatu

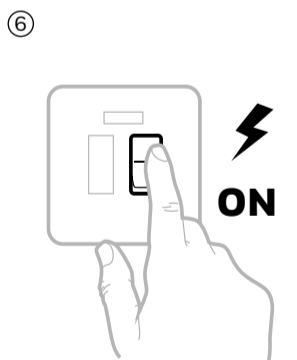
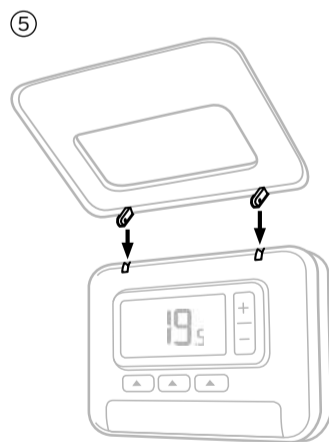
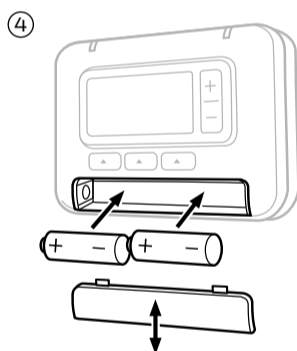
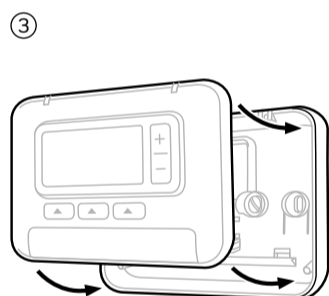
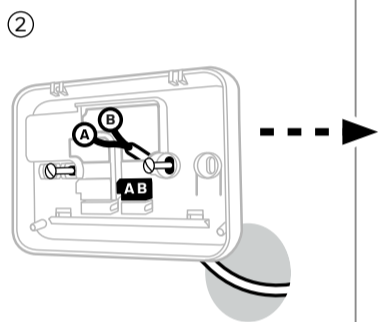
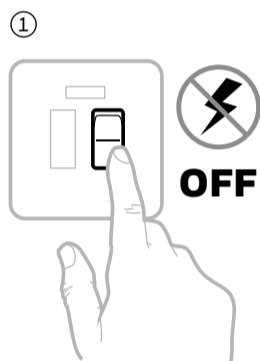
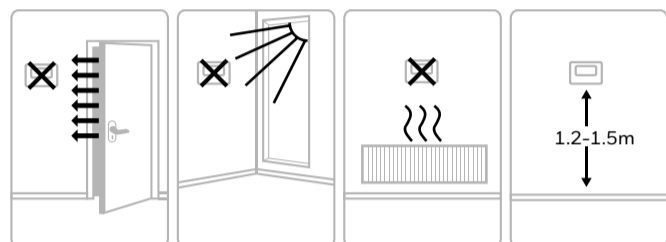

2 Wiring

Zapojení / Električni vodovi / Vezetékezés / Okablowanie / Fire/cablare / Zapojenje

On/off boiler (230V)

Kotel s řízením On/Off (230 V)
 Ukľučení/iskľučení bojler (230 V)
 Kazán bekötés Be-/Ki (230V)
 Kocioł włącz/wyłącz (230 V)
 Cazan on/off (230 V)
 Kotel s riadením ZAP/VYP (230V)

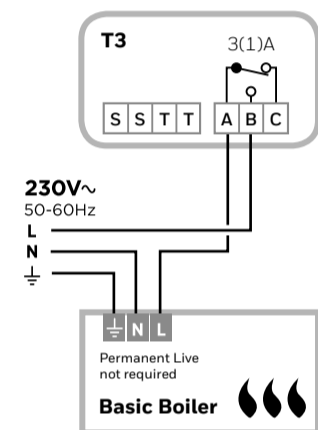

Combi boiler

Kombinovaný kotel
 Kombinirani kotao
 Kombikazán
 Kocioł dwufunkcyjny
 Cazan Combi (incalzire + acm)
 Kombinovaný kotel

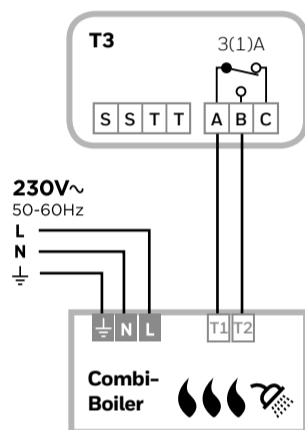

2-Port Zone Valve

Dvoucestný zónový ventil
 Dvosmjerni ventil zone
 Kétjárátú zónaszелеp
 2-drogowy Zawór Strefowy
 Vana de zonă cu 2 cai
 Dvojcestný zónový ventil

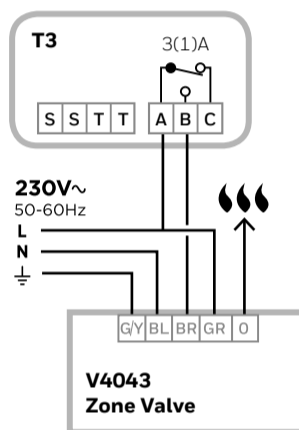

3 Parameters

Parametry / Parametri / Paraméterek / Parametry / Parametri / Parametre

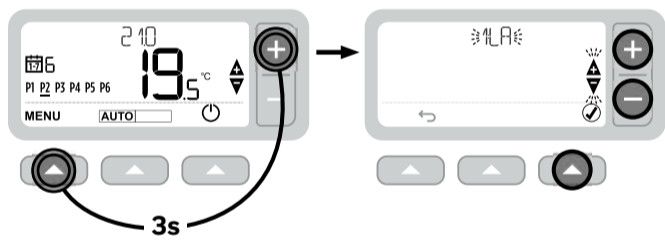

No	Description	Default	Settings
1LA	Language / Jazyk / Jezik / Nyelv / Język / Jazyk / Limba	1	1= EN, 2=NL, 3=FR, 4=DE, 5=IT, 6=ES, 7=PT, 8=CZ, 9=HU, 10=PL, 11=RO, 12=SK, 13=HR
2CR	Cycle Rate / Počet cyklů / Broj ciklusa / Ciklusszám / Częstotliwość cykli / Počet ciklov / Numărul de cicluri	6	1, 3, 6, 9, 12
3OT	Min. On Time / Minimální čas zapnutí / Minimalno na vrijeme / Minimális bekapcsolási idő / Minimalny czas włączenia / Minimalny czas zapnutia / Minimál na timp	1	1- 5min
4LL	Lower Limit / Dolní limit / Donja granica / Alsó korlát / Dolny limit / Dolný limit / Limita inferioară	5	5 - 21 °C
5UL	Upper Limit / Horní limit / Gornja granica / Felső korlát / Górny limit / Horný limit / Limită superioară	35	21 - 35 °C
6SO	Schedule / Rozvrh / Raspored / Időprogram / Harmonogram / Rozvrh / Programa	1	1 = 7 Day / Den / Dan / Nap / Dzień / Deň / Zi 2 = 5+2
9LC	Fail Safe / Zabezpečení proti výpadku / Zaštita od zastoja / Meghibásodás mentes / Działanie awaryjne / Zabezpečenie proti výpadku / Protecție anti-întrerupere	0	0 = Disabled / Zakázáno / Zabranjen / Letiltva / Wyłączono / Zakázané / Interzise 1 = Enabled / Povolené / Omogućeno / Engedélyezve / Włączono / Povolené / Activat

No	Description	Default	Settings
10BL	Backlight / Podsvícení / Pozadinsko osvetljenje / Háttérvilágítás / Podsvietlenie / Podsvietenie / iluminare din spate	1	0 = Disabled / Zakázáno / Zabranjen / Letiltva / Wyłączono / Omogućeno / Zakázané / Interzise 1 = Enabled / Povolené / Engedélyezve / Włączono / Povolené / Activat
11CL	Clock / Hodiny / Sat / Óra / Zegar / Hodiny / Ceas	0	0 = 24h 1 = 12h
12DS	Daylight Saving / Letní čas / zimsko računanje vremena / Nyári időszámítás / Czas letni / Letný čas / Ora de vară / Ljetno	1	0 = Disabled / Zakázáno / Zabranjen / Letiltva / Wyłączono / Zakázané / Interzise 1 = Enabled / Povolené / Omogućeno / Engedélyezve / Włączono / Povolené / Activat
13TO	Temp. Offset / Teplotní posun / Pomak temperature / Hőmérséklet eltolás / Kompensacija temperatury / Teplotný posun / Temperatură Offset	0	- 3 / + 3 °C
15SD	Reset Schedule / Resetovat rozvrh / Ponštavanje rasporeda / Időprogram visszaállítás / Reset harmonogram / Resetovat rozvrh / Resetati programul	0	0 1 = Reset / Resetovat / Resetovanje / Visszaállítás / Reset / Resetovat / Restabili
16FS	Factory Reset / Resetovat do továrního nastavení / Vraćenje na tvorničke postavke / Gyári beállítások visszaállítása / Przywracanie Ustawień fabrycznych / Resetovat do továrenského nastavenia / Resetati la setările din fabrică	0	0 1 = Reset / Resetovat / Resetovanje / Visszaállítás / Reset / Resetovat / Restabili
17OP	Optimum Start / Optimální čas zapnutí / Optimální vrijeme uključivanja / Optimális indítási / Optimalny Start / Optimálna čas zapnutia / Timp optim de pornire	0	0 = Deactivate / Deaktivovat / Deaktiviranje / Kikapcsolás / Dezaktywacja / Deaktivovat / Dezaktivati 1 = Optimum Start / Optimální čas zapnutí / Optimální vrijeme uključivanja / Optimális indítási / Optimalny Start / Optimálna čas zapnutia / Timp optim de pornire
19LK	Lock Options / Možnosti uzamčení / Możliwości zamykania / Beállítások zárolása / Opcje blokady / Možnosti uzamknutia / Opțiuni de blocare	1	1 = Partial / Částečné / Parcijalan / Részleges / Częściowo / Čiastočné / Parțial 2 = Full / Úplně / Puni / Teles / Calkovicie / Úplně / Deplin

EN Conforms to protection requirements of the following directives: EMC: 2014/30/EU, LVD: 2014/35/EU

The full text of the EU Declaration of Conformity is available at the following Internet address: <http://hwllhome.co/DoC>

WEEE Directive 2012/19/EU

At the end of the product life dispose of the packaging and product in a corresponding recycling centre. Do not dispose of the unit with the usual domestic refuse. Do not burn the product.

CZ Vyhovuje požadavkům na ochranu následujících předpisů: EMC: 2014/30/EU, LVD: 2014/35/EU

Plná znění EU prohlášení o shodě jsou dostupná na následující internetové adrese: <http://hwllhome.co/DoC>

Směrnice WEEE 2012/19/EU

Na konci životnosti výrobku zlikvidujte obal a výrobek v náležitém recyklačním centru. Nevyhazujte zařízení do běžného domácího odpadu. Tento výrobek nespálujte.

HR Udovoljava zahtjevima zaštite sljedećih direktiva: EMC: 2014/30/EU, LVD: 2014/35/EU

Cjeloviti se tekst izjave EU o sukladnosti nalazi na sljedećoj mrežnoj adresi: <http://hwll.co/DoC>

Direktiva WEEE 2012/19/EU

Na kraju životnog vijeka proizvoda pravilno odložite ambalažu i proizvod u prikladan centar za recikliranje. Ne bacajte opremu u uobičajeni kućanski otpad. Ne spaljujte proizvod.

HU A termék a következő védelmi direktíváknak felel meg: EMC: 2014/30/EU, LVD: 2014/35/EU

A következő internetcímen található meg az EU Megfelelőségi nyilatkozat teljes szövege: <http://hwllhome.co/DoC>

2012/19/EU WEEE

direktívának megfelelően a B2132 élekciklusának végén mind a termék, mind pedig a csomagolás adják le az erre kijelölt újrahasznosítási központban. Ne égesse el vagy dobja ki a terméket a háztartási hulladékok közé.

PL Zgodny z wymaganiami bezpieczeństwa następujących dyrektyw: EMC: 2014/30/EU, LVD: 2014/35/EU

Pełny tekst Deklaracji Zgodności UE jest dostępny pod następującym adresem internetowym: <http://hwllhome.co/DoC>

Dyrektywa WEEE 2012/19/EU

Po upływie okresu ważności produktu należy zutylizować opakowanie oraz produkt w odpowiednim punkcie recyklingu. Nie wolno wyrzucać urządzenia ze zwykłymi odpadami domowymi. Nie palić produktu.

RO Este conform cerintelor de protecție ale următoarelor directive: EMC: 2014/30/EU, LVD: 2014/35/EU

Textele complete ale Declarațiilor de Conformitate UE sunt disponibile la următoarea adresă de Internet: <http://hwllhome.co/DoC>

Directiva WEEE 2012/19/EU

La sfârșitul duratei de utilizare a produsului lăsați ambalajul și produsul la un centru de reciclare. Nu aruncați aparatul împreună cu gunoii menajeri. Nu dați foc produsului.

SK V súlade s požiadavkami na ochranu podľa nasledujúcich smerníc: EMC: 2014/30/EU, LVD: 2014/35/EU

Úplné znenia vyhlásení o zhode EÚ sú k dispozícii na internetovej adrese: <http://hwllhome.co/DoC>

Smernica WEEE 2012/19/EU

Na konci životnosti výrobku likvidovajte obal a výrobok v zodpovedajúcom recyklačnom centre. Nelikvidovajte spolu s bežným domovým odpadom. Výrobok nespálujte.

livewell.honeywellhome.com

resideo
www.resideo.com
 Bk-electronic GmbH
 Hardofweg 40
 74821 Mosbach
 Germany

©2019 Resideo Technologies, Inc. All rights reserved.

Visit Plumb2u

See product